

Dibea

SC4588

Corded Stick Vacuum Cleaner

คู่มือการใช้งาน

โปรดศึกษาคู่มือในการใช้งานอย่างละเอียดก่อนการใช้งานครั้งแรก
ควรเก็บคู่มือในการใช้งานเล่มนี้ไว้เพื่อประโยชน์ของตัวท่านเอง

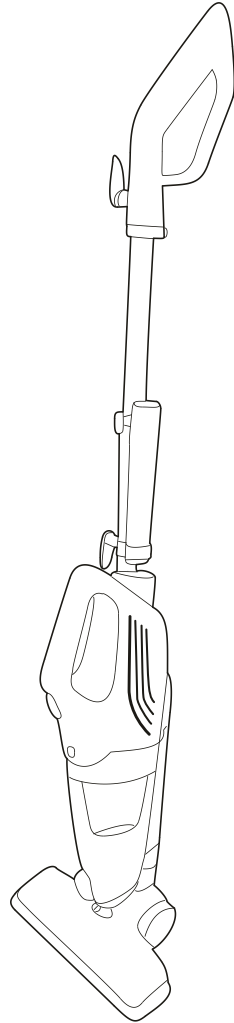

คำแนะนำด้านความปลอดภัยที่สำคัญ

โปรดศึกษาข้อมูลตามด้านล่างก่อนการใช้งานในครั้งแรก

ข้อควรระวัง : เพื่อลดความเสี่ยงในการเกิดอัคคีภัย ไฟฟ้าช็อต หรือ อาการบาดเจ็บ ควรปฏิบัติตามดังนี้

- 1.ห้ามเสียบสายไฟทิ้งไว้ในเต้าเสียบ ควรถอดสายไฟออกทุกครั้งก่อนและหลังการใช้งาน
- 2.ห้ามใช้ภายในพื้นที่นอกบ้าน หรือ ในพื้นที่ที่เปียกน้ำ
- 3.ห้ามใช้เป็นของเล่น หากมีความจำเป็นให้บุตรหลานใช้งานควรอยู่ในความดูแลของผู้ใหญ่
- 4.ควรใช้ตามคำแนะนำของกลุ่มนี้ซึ่งเป็นคำแนะนำโดยตรงของผู้ผลิต
- 5.ห้ามใช้คู่กับสายไฟและเต้าเสียบที่ชำรุด หรือ เสียหาย ถ้าหากสินค้าไม่สามารถใช้งานได้อย่างปกติจากการกระแทก ถูกทิ้งไว้ในที่ล่งแจ้ง หรือ มีของเหลวเข้าไปในตัวสินค้า ควรส่งกลับให้ทางบริษัท ตรวจสอบโดยทันที
- 6.ห้ามดึง ยก หรือใช้สายไฟเป็นที่ยึดกับตัวสินค้า ห้ามปิดประตูกับสายไฟและ หลีกเลี่ยงการใช้สายไฟในบริเวณที่มีของมีคม หรือ ขอบแหลม
- 7.ห้ามถอดสายไฟโดยการดึงที่ตัวสายไฟ ให้จับที่ปลั๊กเพื่อดึงออก
- 8.ห้ามเสียบสายไฟในขณะที่มีมือเปียก
- 9.ห้ามใส่สิ่งต่างๆลงไปในช่วงที่เปิดอยู่ ควรตรวจสอบไม่ให้ฝุ่น ฝอย หรือสิ่งอื่นๆ ไม่ให้ติดอยู่ในช่องที่เปิดอยู่ ซึ่งอาจทำให้แรงดูดน้อยลง
10. หลีกเลี่ยงการนำผม เสื้อผ้า นิ้วมือ และ อวัยวะต่างๆของร่างกายจากช่องที่เปิดอยู่ หรือจากส่วนของอุปกรณ์ที่เคลื่อนไหว
11. ควรปิดเครื่องก่อนนำปลั๊กไฟออกจากเต้าเสียบ
12. ควรใช้ความระมัดระวังมากยิ่งขึ้นระหว่างการใช้ทำความสะอาดระหว่างบันได
13. ห้ามใช้ดูดวัตถุไวไฟ เช่น น้ำมัน หรือ ห้ามใช้ในสถานที่ใกล้เคียงที่มีวัตถุไวไฟ
14. ห้ามใช้ดูดวัตถุที่กำลังติดไฟหรือมีควัน เช่น บุหรี่ ไม้ขีด หรือ ขี้เก๋
15. ห้ามใช้งานหากปราศจากการติดตั้งถุงขยะหรือตัวกรองฝุ่นอยู่ภายใน
16. ควรปฏิบัติตามข้อแนะนำต่างๆที่ติดอยู่บนตัวเครื่อง
17. หลีกเลี่ยงการนำใบหน้า ฝอย และร่างกาย ไปไว้ที่ สาย ก่อ หรือช่องที่เปิดอยู่ ของเครื่องดูดฝุ่น
18. ควรนำปลั๊กไฟออกก่อนการถอดสายของเครื่องดูดฝุ่น
19. ควรเก็บเครื่องดูดฝุ่นไว้ในบ้านให้เรียบร้อย เพื่อป้องกันอุบัติเหตุที่สามารถเกิดขึ้นได้
20. ควรใช้แรงดันไฟฟ้าให้เหมาะสมกับเครื่องดูดฝุ่นเพื่อไม่ให้เกิดความเสียหายกับมอเตอร์ และความเป็นไปได้ที่จะสร้างอาการบาดเจ็บให้กับผู้ใช้งาน แรงดันไฟฟ้าที่ถูกต้องถูกระบุอยู่บนป้ายข้อมูลทางเทคนิค
21. ควรใช้ในที่แห้ง และพื้นที่ภายในบ้าน
22. ห้ามใช้ในวัตถุประสคอื่นๆ ที่ไม่ได้ระบุไว้ในคู่มือการใช้งาน

สำหรับใช้ภายในบ้าน

ข้อควรระวัง : เพื่อลดความเสี่ยงในการเกิดไฟฟ้าช็อต อุปกรณ์นี้ใช้ปลั๊กแบบโพลาริสซ์ (ใบมีดด้านหนึ่งกว้างกว่าอีกด้าน) ปลั๊กชนิดนี้สามารถใส่กับเต้าเสียบโพลาริสซ์ได้แค่ทางเดียวเท่านั้น ถ้าไม่สามารถใส่ได้ กลับด้านของปลั๊ก ถ้าหากยังคงไม่สามารถใส่ได้ ควรติดต่อผู้ที่เกี่ยวข้อง ห้ามเปลี่ยนปลั๊กไม่ว่ากรณีใดๆก็ตาม

ส่วนประกอบต่างๆ

1. ที่จับ
2. ตะขอสำหรับพันสายไฟ (ส่วนบน)
3. ที่จับของด้าม
4. ตะขอสำหรับพันสายไฟ (ส่วนล่าง)
5. ที่จับ
6. สวิตช์ ปิด/เปิด
7. ไฟแอลอีดี
8. กส่องเก็บฝุ่น
9. ปุ่มสำหรับกำจัดฝุ่น
10. แปรงทำความสะอาดพื้น
11. ตัวล็อกด้าม
12. ตัวดูดปลายแหลม
13. ที่จับตัวดูดปลายแหลม
14. ปุ่มปลดล็อกด้ามจับ
15. ตัวกรองฝุ่น HEPA
16. ปุ่มปรับการดูด
17. ฝาปิดช่องที่เก็บฝุ่น

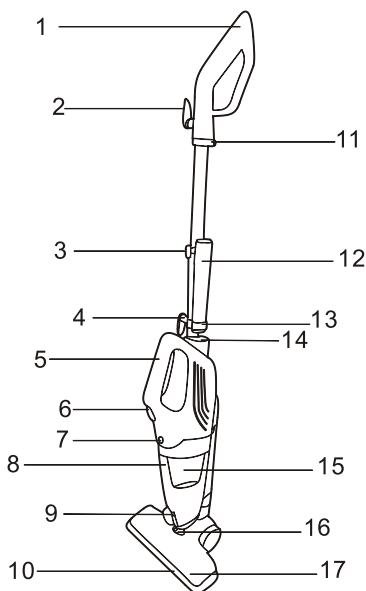

คำแนะนำด้านความปลอดภัยและข้อควรระวังในการใช้งาน

1. อุปกรณ์นี้ออกแบบมาสำหรับการใช้งานภายในบ้าน
2. ไม่จำเป็นต้องติดตั้งสายดินในการใช้งานอุปกรณ์ชนิดนี้
3. ใช้กับแรงดันไฟฟ้าที่ระบุไว้บนป้ายข้อมูลทางเทคนิค
4. ห้ามนำไปใช้ดูดสิ่งใดๆต่อไปนี้
 - 4.1 น้ำและของเหลวชนิดอื่นๆ
 - 4.2 ไม้ขีด บุหรี่ และ จั๊ก
 - 4.3 สิ่งแหลมคม
5. ควรเก็บอุปกรณ์ให้ไกลจากแหล่งความร้อน
6. ห้ามนำสิ่งแปลกปลอมไปใส่ไว้ในสายไฟ
7. ตรวจสอบสายของเครื่องดูดฝุ่นเป็นประจำ หากพบความเสียหาย ควรดำเนินการเปลี่ยนหรือซ่อมแซมทันที
8. หากเกิดความเสียหายขึ้นกับสายเคเบิล ต้องติดต่อกับทางบริษัททันที
9. หากเกิดความเสียหายขึ้นกับสายไฟ ต้องติดต่อกับทางบริษัททันที เพื่อป้องกันอันตรายที่สามารถเกิดขึ้นได้

คำแนะนำสำหรับการใช้งาน

การเตรียมพร้อม

1. ติดตั้งแปรงปัดกับตัวเครื่องดูดฝุ่น

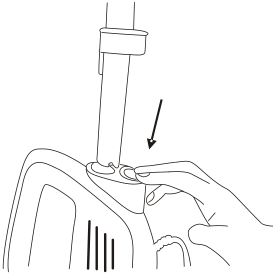
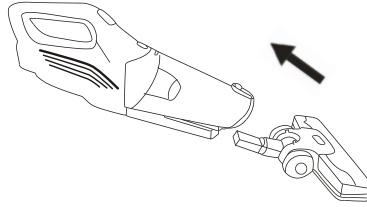

2. ติดตั้งด้านจับกับตัวเครื่องดูดฝุ่น

การดำเนินการ

กดปุ่มเปิดสวิตช์ เครื่องจะเริ่มทำงาน

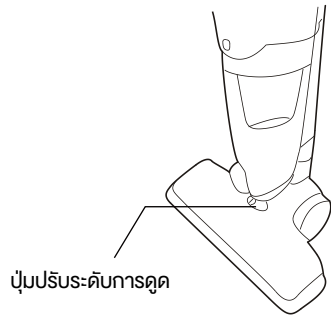
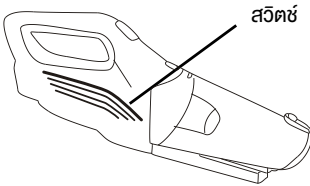

ข้อควรระวัง : ควรเปิดปุ่มปรับการดูดขณะทำความสะอาดเพื่อป้องกันการติดขัด

การใช้งานอุปกรณ์เสริม

ตัวดูดปลายแหลม (Crevice Nozzle)

สำหรับการทำความสะอาดเครื่องทำความร้อน มุมห้อง ที่ต่างระดับ ในลิ้นชัก และอื่นๆ

การดูแลรักษา

1. ทำความสะอาดกล่องเก็บฝุ่นอยู่เสมอ

- 1.1 ควรใส่กล่องเก็บฝุ่นทุกครั้งที่ใช้งาน
- 1.2 ควรถอดสายไฟออกก่อนทุกครั้งที่จะทำความสะอาดกล่องเก็บฝุ่น
- 1.3 ควรทำความสะอาดกล่องเก็บฝุ่นทันทีที่เต็ม กดปุ่มปลดกล่องเก็บขยะ ดังรูป

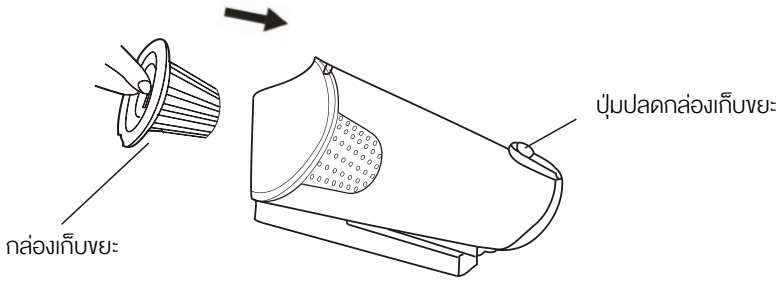

1.3 จับตัวกรองฝุ่นที่อยู่ตรงกลาง ดึงตัวกรองออกและเทพะภายในทิ้งในถังขยะ

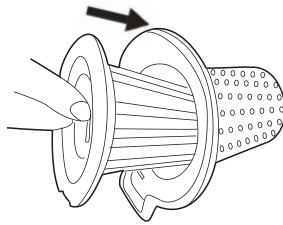

2. การทำความสะอาดตัวกรองฝุ่น

- 2.1 ควรทำความสะอาดตัวกรองฝุ่นอย่างน้อยปีละ 2 ครั้ง หรือ เมื่อสกปรกจนสามารถสังเกตเห็นได้
- 2.2 ควรใส่ตัวกรองฝุ่นทุกครั้งที่ใช้งานเครื่องดูดฝุ่น
- 2.3 ไม่เช่นนั้น อาจจะทำให้แรงดูดลดลง หรือ มอเตอร์เสียหาย
- 2.4 ควรถอดสายไฟทุกครั้งก่อนที่จะทำความสะอาดตัวกรองฝุ่น
- 2.5 ห้ามใช้เครื่องซักผ้าในการทำความสะอาดตัวกรองฝุ่น และ ห้ามใช้เครื่องทำความร้อนในการทำให้แห้ง
- 2.5.1 ดึงตัวลอคที่กรองฝุ่นขึ้นด้านบน หลังจากนั้นนำตัวกรองฝุ่นออก

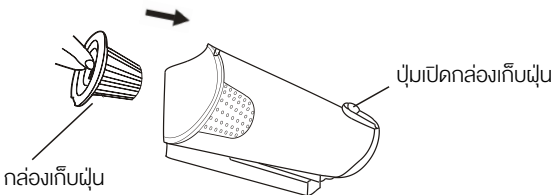

2.5.2 ล้างตัวกรองฝุ่นด้วยน้ำสะอาด

2.5.3 เช็ดหรือสะบัดให้น้ำออก และปล่อยให้แห้งก่อนจะใส่อีกครั้ง

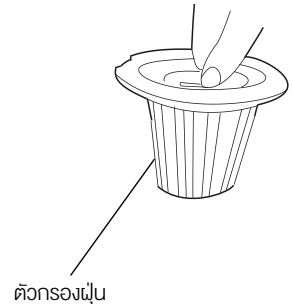

อาการและการแก้ไขเบื้องต้น

อาการ	สาเหตุ	การแก้ไขเบื้องต้น
แรงดูดเบา	ฝุ่นติดอยู่ในตัวกรองเป็นจำนวนมาก	ทำความสะอาดฝุ่นในตัวกรอง
	กล่องเก็บฝุ่นเต็ม	เปลี่ยนที่เก็บฝุ่นหรือท่ฝุ่นทิ้ง
	มีสิ่งแปลกปลอมอยู่ในท่อ	นำสิ่งแปลกปลอมออก
มอเตอร์ไม่ทำงาน	ปลั๊กไฟเสียไม่แน่น	ขยับปลั๊กไฟเข้ากับเต้าเสียบให้แน่นยิ่งขึ้น
ตัวเครื่องร้อน	เป็นปกติที่ตัวเครื่องจะมีความร้อนอยู่บ้าง	

Dibeat

ผู้นำการทำความสะดวก
ภายในครัวเรือนอย่างครบวงจร