

STARA

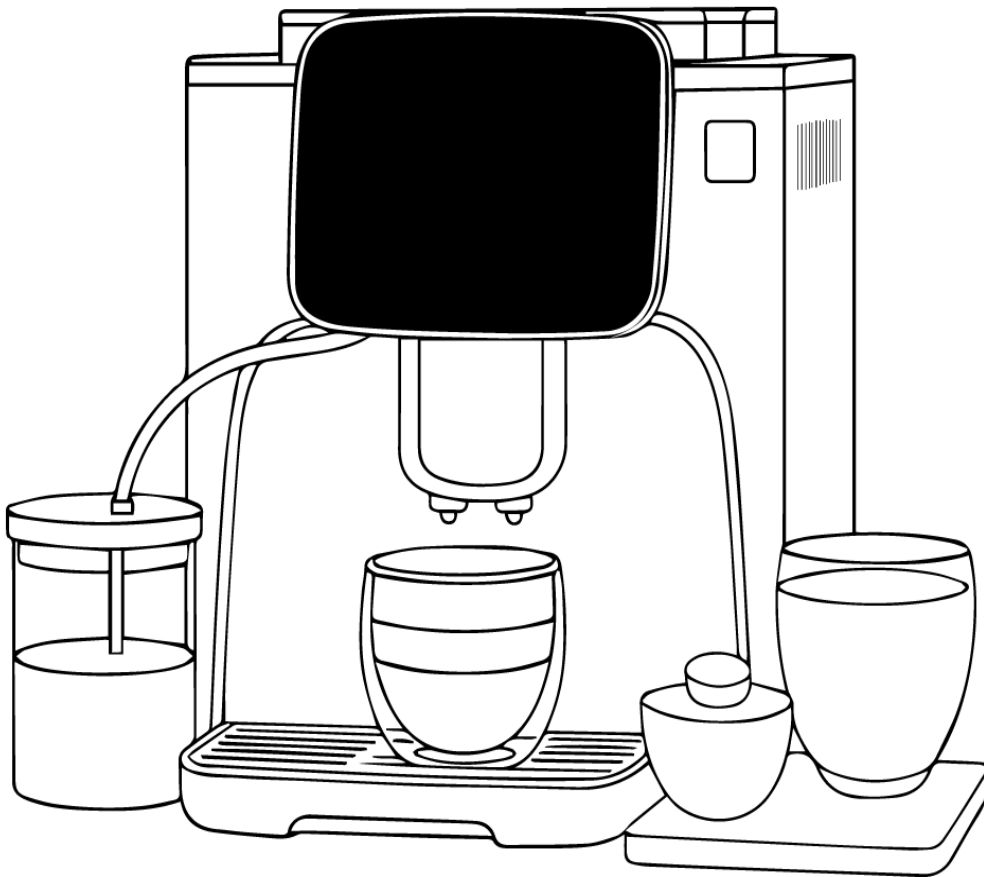

CLT-M7TB

เครื่องชงกาแฟอัตโนมัติฟังก์ชันครบครัน

Fully automatic coffee machine

สารบัญ

▼ ข้อมูลพื้นฐานของผลิตภัณฑ์ :

▼ คำอธิบายการใช้งานครั้งแรกของผลิตภัณฑ์นี้

1. คำอธิบายพร้อมภาพประกอบของชิ้นส่วนผลิตภัณฑ์ (CLT-M7TB)
2. ข้อมูลทางเทคนิคของผลิตภัณฑ์
3. การเตรียมความพร้อมเพื่อใช้งานผลิตภัณฑ์
4. ฟังก์ชันเอสเปรสโซ
5. ฟังก์ชันดับเบิ้ลเอสเปรสโซ
6. ฟังก์ชันริสเทร็ตโต้
7. ฟังก์ชันกาแฟ
8. ฟังก์ชันดับเบิ้ลกาแฟ
9. ฟังก์ชันคาปูชิโน่
10. ฟังก์ชันลาเต้
11. ฟังก์ชันลาเต้ มัคคิอาโต้
12. ฟังก์ชันแฟลตไวท์
13. ฟังก์ชันกาแฟบด
14. ฟังก์ชันฟองนมร้อน
15. การทำความสะอาด
16. การตั้งค่า
17. ปุ่มปรับความละเอียดของผงกาแฟ
18. คำเตือน (Warnings การแจ้งเตือนต่างๆ)

19. การทำความสะอาดและการบำรุงรักษา
20. พารามิเตอร์ ฟังก์ชันหลัก และตารางการกำหนดค่า

คำแนะนำด้านความปลอดภัย

1. โปรดอ่านคู่มือผลิตภัณฑ์นี้อย่างละเอียดก่อนใช้งาน
2. เครื่องควรวางบนพื้นผิวที่แห้ง มีการระบายอากาศ มั่นคง และไม่สามารถเข้าถึงได้ง่ายต่อเด็ก
3. ก่อนใช้ผลิตภัณฑ์นี้ โปรดทำความเข้าใจเกี่ยวกับแหล่งจ่ายไฟและปลั๊กของผลิตภัณฑ์ เชื่อมต่อไฟฟ้าตามข้อกำหนด ห้ามเปลี่ยนแปลงของสายไฟโดยไม่ได้รับอนุญาต
4. ห้ามใช้เครื่องเมื่อขาดแคลนน้ำหรือถูกตัดน้ำ
5. แผ่นโฟมในกล่องบรรจุภัณฑ์ควรจัดเก็บอย่างเหมาะสม เพื่อป้องกันเด็กได้รับบาดเจ็บ
6. ห้ามใช้ผลิตภัณฑ์นี้กลางแจ้ง.
7. ห้ามใช้ใกล้อุปกรณ์ให้ความร้อนอื่น ๆ เพื่อป้องกันพื้นผิวผลิตภัณฑ์ละลายหรือเสียหายห้ามใช้ใกล้อุปกรณ์ให้ความร้อนอื่น ๆ เพื่อป้องกันพื้นผิวผลิตภัณฑ์ละลายหรือเสียหาย
8. ห้ามเก็บเครื่องนี้ในสภาพแวดล้อมที่อุณหภูมิต่ำกว่า 0°C เพราะน้ำแข็งอาจทำให้เครื่องเสียหาย
9. อุณหภูมิโดยรอบที่เหมาะสมสำหรับการใช้งานและการเก็บรักษาผลิตภัณฑ์ คือ +10°C ถึง +45°C
10. ห้ามใส่น้ำร้อนที่สูงกว่า 30°C ลงในถังน้ำ เพราะจะทำให้เครื่องเสียหาย

11. โปรดใช้เครื่องนี้บนโต๊ะที่มั่นคง
12. ห้ามใช้ผ้าเปียกเช็ดทำความสะอาดตัวเครื่องโดยตรง
13. ห้ามทำการเปลี่ยนแปลงทางเทคนิคใด ๆ กับผลิตภัณฑ์นี้ โดยไม่ได้รับอนุญาต เนื่องจากจะก่อให้เกิดอันตรายร้ายแรง บริษัทจะไม่รับผิดชอบต่อผลลัพธ์ที่เกิดจากการดัดแปลงโดยไม่ได้รับอนุญาต
14. สามารถถอดชุดชงและทำความสะอาดชิ้นส่วนได้หลังจากปิดเครื่องแล้วเท่านั้น
15. หากเครื่องหรือสายไฟเสียหาย กรุณาอย่าใช้งานต่อ และควรส่งให้ฝ่ายซ่อมบำรุงที่เชี่ยวชาญตรวจสอบและแก้ไขทันที
16. เครื่องใช้ไฟฟ้านี้ไม่เหมาะสำหรับบุคคลเหล่านี้ (รวมถึงเด็ก): ผู้ที่มีความบกพร่องทางร่างกาย การรับรู้ หรือสติปัญญา หรือผู้ที่ขาดประสบการณ์และความรู้ ยกเว้นว่าจะได้รับคำแนะนำเกี่ยวกับการใช้งานจากผู้ที่ได้รับผิดชอบด้านความปลอดภัย ต้องอยู่ในการดูแลหรือมีผู้แนะนำ เด็กควรได้รับการดูแลเพื่อให้มั่นใจว่าไม่เล่นกับเครื่องใช้ไฟฟ้า
17. ห้ามนำน้ำไปสัมผัสกับส่วนประกอบไฟฟ้าภายในผลิตภัณฑ์ เพราะอาจทำให้เกิดไฟฟ้าลัดวงจร
18. หากไม่ได้ใช้งานเครื่องเป็นเวลานาน ให้ทำความสะอาดน้ำที่เหลือในท่อส่งไอน้ำเพื่อป้องกันการปนเปื้อน
19. หากไม่ได้ใช้งานเครื่องเป็นเวลานาน กรุณาปิดสวิตช์และถอดปลั๊กออก
20. หากต้องการข้อมูลเพิ่มเติมเกี่ยวกับผลิตภัณฑ์ กรุณาติดต่อบริษัทของเรา

ข้อมูลพื้นฐานของผลิตภัณฑ์

เครื่องชงกาแฟนี้สามารถใช้เมล็ดกาแฟในการชงเอสเปรสโซ กาแฟคาปูชิโน ลาเต้ นมร้อน แพลตไวท์ และการตั้งค่านี้อื่นๆ ได้

คำอธิบายการใช้งานครั้งแรกของผลิตภัณฑ์นี้

เพื่อความปลอดภัยของคุณและผู้อื่น โปรดอ่านคู่มือก่อนใช้งานการออกแบบบรรจุภัณฑ์ดั้งเดิมช่วยป้องกันความเสียหายของผลิตภัณฑ์ระหว่างการขนส่ง เราขอแนะนำให้เก็บกล่องบรรจุภัณฑ์ไว้เพื่อใช้ในการขนส่งในอนาคต

1. นำเครื่องชงกาแฟออกจากกล่องและวางไว้บนโต๊ะที่มั่นคง
2. วางถาดน้ำทิ้งที่ถอดออกได้ในตำแหน่งที่กำหนดของเครื่อง
3. เติมน้ำลงในถังน้ำ ปริมาณน้ำต้องไม่สูงกว่าระดับสูงสุดที่กำหนด และไม่ต่ำกว่าระดับที่แสดงโดยลูกลอยในถัง (คือต้องท่วมลูกลอยทั้งหมด)
4. เติมเมล็ดกาแฟลงในกล่องเก็บเมล็ดกาแฟ โดยครั้งแรกต้องใส่ อย่างน้อย 30 กรัม

หมายเหตุ: ห้ามใส่วัตถุอื่นที่ไม่ใช่เมล็ดกาแฟลงในกล่องเก็บเมล็ดกาแฟ เพราะจะทำให้เครื่องเสียหายโปรดระวังอย่าใส่ของเหลวหรือผงอื่นๆ

5. เสียบปลั๊กเข้ากับแรงดันไฟฟ้าที่ตรงตามที่ระบุบนแผ่นป้ายผลิตภัณฑ์ และปลั๊กต้องตรงตามมาตรฐานของเต้ารับ

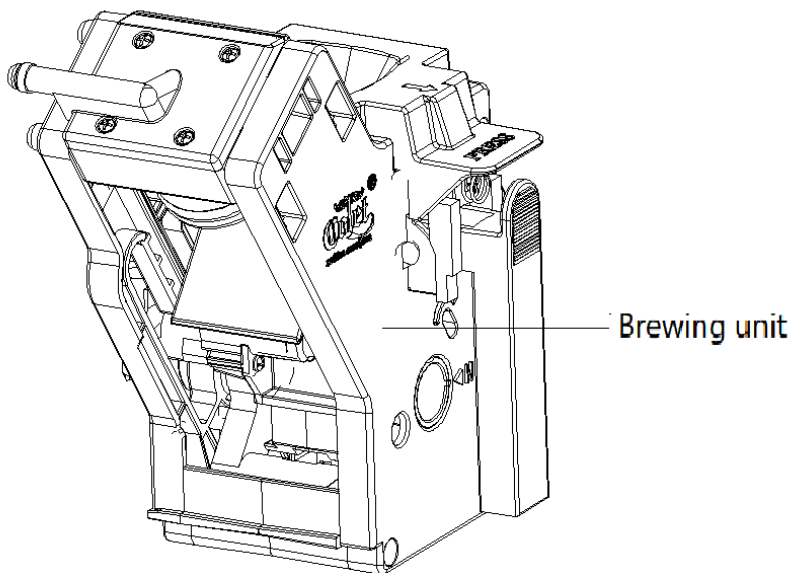
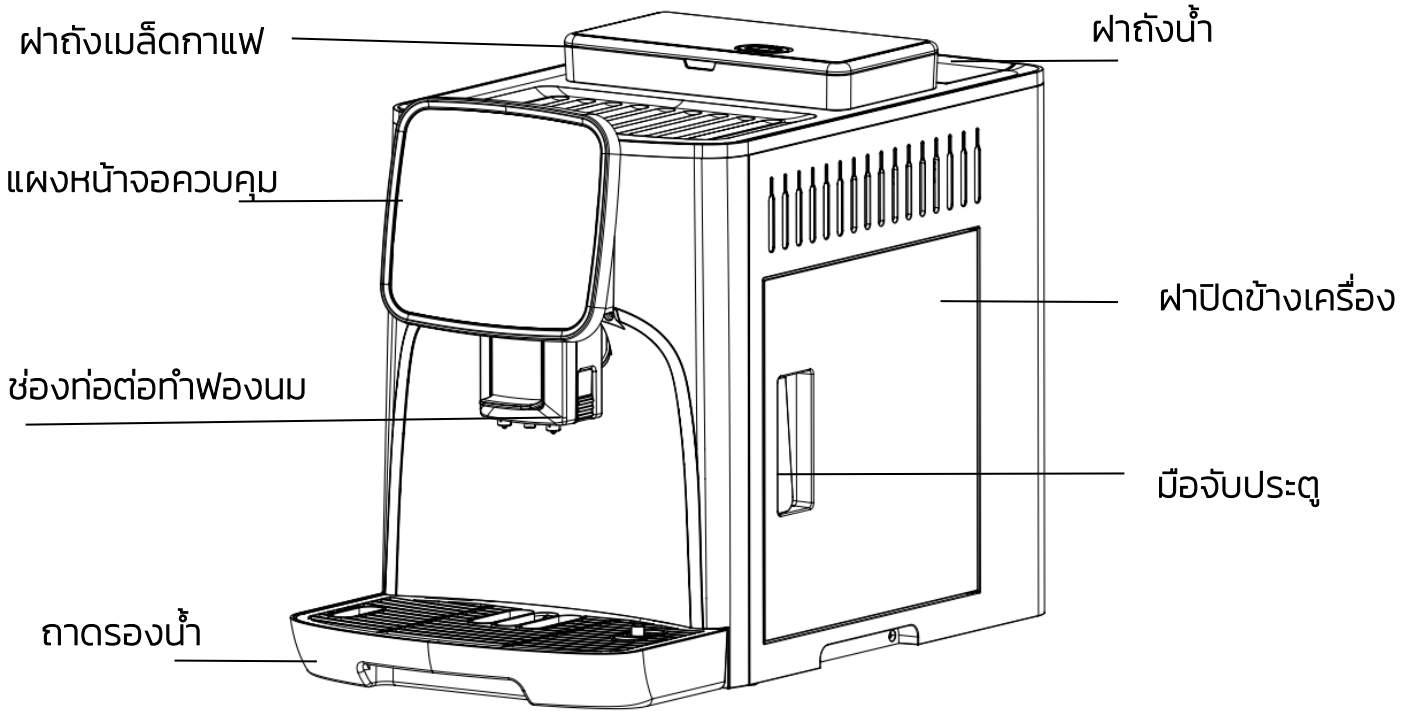

2. ข้อมูลทางเทคนิคของผลิตภัณฑ์

ดูได้ที่หน้าหลังของคำอธิบาย

“พารามิเตอร์และฟังก์ชันหลักของเครื่องชงกาแฟอัตโนมัติ”

3. การเตรียมพร้อมเพื่อใช้งานผลิตภัณฑ์

- (1) เตรียมผลิตภัณฑ์ตามขั้นตอนการใช้งานครั้งแรก
- (2) คำอธิบายหน้าจอแผงควบคุม
- (3) เสียบสายไฟเข้ากับเต้ารับ ไฟ  ไอคอน / สัญลักษณ์ จะติดขึ้น กดปุ่มนั้นเพื่อเปิดเครื่องเครื่องจะเริ่มกระบวนการตรวจสอบตนเอง อุ่นเครื่อง และทำความสะอาดอัตโนมัติ หลังจากกระบวนการทั้งหมด เสร็จสิ้นไฟตรงกลางหน้าจอและไอคอนการตั้งค่าทั้งหมดจะติดขึ้น แสดงว่าเครื่องพร้อมสำหรับการชงกาแฟ.



4. ฟังก์ชันเอสเปรสโซ

1.  แตะไอคอนเอสเปรสโซบนแผงควบคุมเพื่อชงเอสเปรสโซ
2. เครื่องสามารถปรับปริมาณผงกาแฟได้อย่างอิสระ (7–12 กรัม)
ระหว่างกระบวนการบดและปรับปริมาณกาแฟ (30–80 มล.)
ระหว่างกระบวนการชงได้.



แตะไอคอนเอสเปรสโซอีกครั้ง เพื่อหยุดกระบวนการชง

คำเตือน : ชุดชงจะกลับไปยังตำแหน่งเดิมโดยอัตโนมัติหลังจากการชงกาแฟ กรุณาอย่าทำการใด ๆ จนกว่ากระบวนการชงจะเสร็จสิ้น

5. ฟังก์ชันดับเบิลเอสเปรสโซ

1.  แตะไอคอนดับเบิลเอสเปรสโซ บนแผงควบคุมเพื่อชงดับเบิลเอสเปรสโซ
2. เครื่องสามารถปรับปริมาณผงกาแฟได้อย่างอิสระ (7–12 กรัม)
ระหว่างกระบวนการบด และปรับปริมาณกาแฟ (30–80 มล.)
ระหว่างกระบวนการชงได้



แตะไอคอนดับเบิลเอสเปรสโซอีกครั้ง เพื่อหยุดกระบวนการชง

คำเตือน: ชุดชงจะกลับไปยังตำแหน่งเดิมโดยอัตโนมัติหลังจากการชงกาแฟ กรุณาอย่าทำการใด ๆ จนกว่ากระบวนการชงจะเสร็จสิ้น

6. ฟังก์ชันริสเตร็ตโต้

1.  แตะไอคอนริสเตร็ตโต้บนแผงควบคุมเพื่อชงริสเตร็ตโต้

2. เครื่องสามารถปรับปริมาณผงกาแฟได้อย่างอิสระ (7–12 กรัม)

ระหว่างกระบวนการบด และปรับปริมาณกาแฟ (30–80 มล.)

ระหว่างกระบวนการชงได้

 แตะไอคอนริสเตร็ตโต้อีกครั้ง เพื่อหยุดกระบวนการชง

คำเตือน : ชุดชงจะกลับไปยังตำแหน่งเดิมโดยอัตโนมัติหลังจากการชงกาแฟ กรุณาอย่าทำการใด ๆ จนกว่ากระบวนการชงจะเสร็จสิ้น

7. ฟังก์ชันกาแฟ

1.  แตะไอคอนกาแฟบนแผงควบคุมเพื่อชงกาแฟ

2. เครื่องสามารถปรับปริมาณผงกาแฟได้อย่างอิสระ (7–12 กรัม)

ระหว่างกระบวนการบด และปรับปริมาณกาแฟ (60–250 มล.)

ระหว่างกระบวนการชงได้

 แตะไอคอนกาแฟอีกครั้ง เพื่อหยุดกระบวนการชง

คำเตือน: ชุดชงจะกลับไปยังตำแหน่งเดิมโดยอัตโนมัติหลังจากการชงกาแฟ กรุณาอย่าทำการใด ๆ จนกว่ากระบวนการชงจะเสร็จสิ้น

8. ฟังก์ชันดับเบิลกาแฟ

1.  แตะไอคอนดับเบิลกาแฟบนแผงควบคุมเพื่อชงดับเบิลกาแฟ
2. เครื่องสามารถปรับปริมาณผงกาแฟได้อย่างอิสระ (7–12 กรัม)
ระหว่างกระบวนการบด และปรับปริมาณกาแฟ (60–250 มล.)
ระหว่างกระบวนการชงได้

 แตะไอคอนริสเตร็ดโต้อีกครั้ง เพื่อหยุดกระบวนการชง

คำเตือน : ชุดชงจะกลับไปยังตำแหน่งเดิมโดยอัตโนมัติหลังจากการชงกาแฟ กรุณาอย่าทำการใด ๆ จนกว่ากระบวนการชงจะเสร็จสิ้น



9. ฟังก์ชันคาปูชิโน่

1.  แตะไอคอนคาปูชิโน่บนแผงควบคุมเพื่อชงคาปูชิโน่
(ใส่ก่อนมลงในนมสด)
2. เครื่องสามารถปรับปริมาณผงกาแฟได้อย่างอิสระ (7–12 กรัม)
ระหว่างกระบวนการบด ปรับเวลาตีฟองนม (10–100 วินาที)
และปรับปริมาณกาแฟ (60–250 มล.) ระหว่างกระบวนการชงได้

 แตะไอคอนคาปูชิโน่อีกครั้ง เพื่อหยุดกระบวนการชง



คำเตือน : ชุดชงจะกลับไปยังตำแหน่งเดิมโดยอัตโนมัติหลังจากการชงกาแฟ กรุณาอย่าทำการใด ๆ จนกว่ากระบวนการชงจะเสร็จสิ้น

10. ฟังก์ชันลาเต้

-  แตะไอคอนลาเต้บนแผงควบคุมเพื่อชงลาเต้
(ใส่ก่อนมลงในนมสด)
 - เครื่องสามารถปรับปริมาณผงกาแฟได้อย่างอิสระ (7–12 กรัม)
ระหว่างกระบวนการบด ปรับเวลาตีฟองนม (10–100 วินาที)
และปรับปริมาณกาแฟ (30–250 มล.) ระหว่างกระบวนการชงได้
-  แตะไอคอนลาเต้อีกครั้ง เพื่อหยุดกระบวนการชง

คำเตือน : ชุดชงจะกลับไปยังตำแหน่งเดิมโดยอัตโนมัติหลังจากการชง
กาแฟ กรุณาอย่าทำการใด ๆ จนกว่ากระบวนการชงจะเสร็จสิ้น

11. ฟังก์ชันลาเต้มัคคิอาโต้

-  แตะไอคอนลาเต้มัคคิอาโต้บนแผงควบคุมเพื่อชงมัคคิอาโต้
(ใส่ก่อนมลงในนมสด)
 - เครื่องสามารถปรับปริมาณผงกาแฟได้อย่างอิสระ (7–12 กรัม)
ระหว่างกระบวนการบด ปรับเวลาตีฟองนม (10–100 วินาที)
และปรับปริมาณกาแฟ (60–250 มล.) ระหว่างกระบวนการชงได้
-  แตะไอคอนลาเต้มัคคิอาโต้อีกครั้ง เพื่อหยุดกระบวนการชง

คำเตือน : ชุดชงจะกลับไปยังตำแหน่งเดิมโดยอัตโนมัติหลังจากการชง
กาแฟ กรุณาอย่าทำการใด ๆ จนกว่ากระบวนการชงจะเสร็จสิ้น

12. ฟังก์ชันแพลตฟอร์ม

-  แตะไอคอนแพลตฟอร์มบนแผงควบคุมเพื่อแพลตฟอร์ม
(ใส่ก่อนมลงในนมสด)
- เครื่องสามารถปรับปริมาณผงกาแฟได้อย่างอิสระ (7–12 กรัม)
ระหว่างกระบวนการบด ปรับเวลาตีฟองนม (10–100 วินาที)
และปรับปริมาณกาแฟ (30–250 มล.) ระหว่างกระบวนการชงได้



แตะไอคอนแพลตฟอร์มอีกครั้ง เพื่อหยุดกระบวนการชง

คำเตือน : ชุดชงจะกลับไปยังตำแหน่งเดิมโดยอัตโนมัติหลังจากการชง
กาแฟ กรุณาอย่าทำการใด ๆ จนกว่ากระบวนการชงจะเสร็จสิ้น

13. ฟังก์ชันกาแฟ



 แตะไอคอนกาแฟบนแผงควบคุม ไฟจะแสดงกะพริบ และไฟของ
ไอคอนฟังก์ชันจะสว่างค้าง เครื่องจะเข้าสู่โหมดกาแฟ จากนั้นเติม
กาแฟ 1 ช้อนลงในช่องของกล่องเมล็ดกาแฟ พร้อมกันนี้เลือกไอคอนกาแฟ
ที่คุณต้องการ เช่น เอสเปรสโซ กาแฟ คาปูชิโน แพลตฟอร์ม ลาเต้ เป็นต้น
เครื่องจะชงกาแฟให้อัตโนมัติ





แตะไอคอนกาแฟที่คุณเลือกไว้ เพื่อหยุดกระบวนการ

คำเตือน : ชุดชงจะกลับไปยังตำแหน่งเดิมโดยอัตโนมัติหลังจากการชง
กาแฟ กรุณาอย่าทำการใด ๆ จนกว่ากระบวนการชงจะเสร็จสิ้น

14. ฟังก์ชันฟองนมร้อน









1.  แตะไอคอนฟองนมร้อนบนแผงควบคุม เครื่องจะอุ่นและตีฟองนมให้อัตโนมัติ (ใส่ก่อนลงในนมสด)
2. เครื่องสามารถปรับเวลาการตีฟองนมได้อย่างอิสระ (10–100 วินาที) ระหว่างกระบวนการทำงาน
 แตะไอคอนฟองนมร้อนอีกครั้ง เพื่อหยุดกระบวนการ

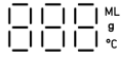

15. ฟังก์ชันทำความสะอาด

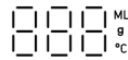
1.  แตะไอคอนทำความสะอาดบนแผงควบคุม เครื่องจะเริ่มทำความสะอาดที่ตีฟองนมและชุดชงกาแฟ
2.  แตะไอคอนทำความสะอาดอีกครั้ง เพื่อหยุดกระบวนการทำความสะอาด

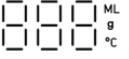
คำเตือน : ชุดชงจะกลับไปยังตำแหน่งเดิมโดยอัตโนมัติหลังจากการชงกาแฟ กรุณาอย่าทำการใด ๆ จนกว่ากระบวนการชงจะเสร็จสิ้น

16. การตั้งค่า

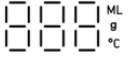

- 1) การตั้งค่าปริมาณผงกาแฟ : กดไอคอนผงกาแฟบนแผงควบคุม 
 ตำแหน่งนี้จะแสดงปริมาณผงกาแฟปัจจุบัน กด "+ หรือ -"
 +  - เพื่อปรับปริมาณผงกาแฟได้ในช่วง 7–12 กรัม
 กดไอคอนผงกาแฟเพื่อยืนยันการตั้งค่าและกลับสู่เมนูหลัก
- 2) การตั้งค่าอุณหภูมิกาแฟ : กดไอคอนอุณหภูมิบนแผงควบคุม 
 ตำแหน่งนี้จะแสดงค่าอุณหภูมิปัจจุบัน กด "+ หรือ -" +  -
 เพื่อปรับอุณหภูมิได้ในช่วง 75–95°C กดไอคอนอุณหภูมิเพื่อยืนยันการตั้ง
 ค่าและกลับสู่เมนูหลัก
- 3) การตั้งค่าปริมาณกาแฟ : กดไอคอนปริมาณบนแผงควบคุม 
 ตำแหน่งนี้จะแสดงปริมาณปัจจุบัน กด "+ หรือ -" +  -
 เพื่อปรับปริมาณได้ กดไอคอนปริมาณเพื่อยืนยันการตั้งค่าและ
 กลับสู่เมนูหลัก
- 4) การตั้งค่าปริมาณการล้างคราบตะกรันอัตโนมัติ : เมื่อเครื่องอยู่ในโหมด
 สแตนด์บาย กดปุ่ม  ___ และ  ___ ค้างไว้นานกว่า 5 วินาที เพื่อเข้าสู่เมนู
 การตั้งค่าปริมาณการล้างคราบตะกรันอัตโนมัติ ค่าเริ่มต้นจากโรงงานคือ
 20 ลิตร กด "+ หรือ -" +  - เพื่อปรับค่า
 ในช่วงที่เลือกได้คือ : ปิด, 20 ลิตร, 50 ลิตร, 100 ลิตร, 200 ลิตร
 กดปุ่ม  เพื่อกลับสู่เมนูหลัก

- 5) การล้างคราบตะกรันด้วยตนเอง : เมื่อเครื่องอยู่ในโหมดสแตนด์บาย
โปรดเติมน้ำยาล้างคราบตะกรันลงในถังน้ำ จากนั้นกดปุ่มไอคอน 
ค้างไว้ 5 วินาที เพื่อเริ่มกระบวนการล้างคราบตะกรัน : ไอคอน
+  - และไอคอน  จะกะพริบและเครื่องจะเริ่มปั๊ม น้ำ 30 มล.
จากที่ตีฟองนม และน้ำ 30 มล.จากชุดชง หยุด 2 นาที และทำซ้ำ 9 รอบ ไฟ
แสดงสถานะทั้งหมดจะกะพริบหลังจากเปลี่ยนน้ำสะอาดใส่ใน  ถึง
น้ำแล้ว กรุณา กดไอคอน เอสเพรสโซ่ จากนั้นเครื่องจะปัมน้ำสะอาด
200 มล. จากก้านไอน้ำ และ 200 มล.
จากชุดชง และสิ้นสุดกระบวนการล้างคราบตะกรันโดยอัตโนมัติ

- 6) การล้างคราบตะกรันอัตโนมัติ :
เครื่องชงกาแฟจะเตือนผู้ใช้ให้ล้างคราบ ตะกรันโดยอัตโนมัติ เมื่อปริมาณ
ถึงค่าที่ตั้งไว้ ไฟฟังก์ชันทั้งสองดวงจะกะพริบ กดไอคอนฟังก์ชันใดก็ได้
เพื่อเริ่มกระบวนการล้างคราบตะกรัน
ซึ่งเหมือนกับการล้างคราบตะกรันด้วยตนเองตามข้อ (5)





หมายเหตุ: กระบวนการล้างคราบตะกรันจะหยุดเมื่อกดไอคอน 

- 7) การคืนค่าเริ่มต้นจากโรงงาน :
เมื่อเครื่องชงกาแฟเปิดอยู่ ให้กดไอคอนฟังก์ชันกาแฟ  และไอคอน 
ทำความเข้าใจค้างไว้ 5 วินาที ไฟแสดงสถานะจะกะพริบเป็นเวลา 2 วินาที
และกลับสู่เมนูหลัก การคืนค่าเริ่มต้นจากโรงงานเสร็จสิ้น
และเครื่องพร้อมใช้งาน

8) การปิดเครื่อง : กดปุ่มไอคอน  ค้างไว้ เครื่องจะปิด และเข้าสู่โหมดสแตนด์บายหลังจากทำความสะอาดตัวเองเสร็จสิ้น

9) การรีเซ็ตชุดชง :

เมื่อชุดชงติดค้างอยู่ในตำแหน่งกึ่งกลางและคุณไม่สามารถถอดออกจากเครื่องชงกาแฟได้ และมีการแสดงไอคอน  แจ้งเตือนว่าชุดชงหายไป กดปุ่มไอคอนนี้  ค้างไว้ 3 วินาที จากนั้นชุดชงจะกลับไปยังตำแหน่งเดิมโดยอัตโนมัติ

หมายเหตุ: กรุณาอย่าใช้งานเครื่องขณะชุดชงกำลังกลับไปยังตำแหน่งเดิม

10) การตั้งค่าปิดเครื่องอัตโนมัติ :

เมื่อเครื่องเปิดอยู่  ให้กดไอคอนลาเต้มัคคิอาโต้และ  ไอคอนลาเต้

ค้างไว้พร้อมกัน เพื่อเข้าสู่เมนูการตั้งค่าปิดเครื่องอัตโนมัติ

ค่าเริ่มต้นจากโรงงานคือ 0.5 ชั่วโมง ช่วงที่ปรับได้คือ: ปิด, 0.5 ชั่วโมง, 4

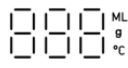
ชั่วโมง, 8 ชั่วโมง กด "+ หรือ -" +  - เพื่อปรับ กดไอคอน

ปิดเครื่อง  เพื่อยืนยันและกลับสู่เมนูหลัก

11) การตั้งค่าทำความสะอาดที่ตีฟองนมอัตโนมัติ :

หลังจากทำนมหรือนมกาแฟ เครื่องจะทำความสะอาดที่ตีฟองนมอัตโนมัติ

หลังจากผ่านไป 5 นาที (โหมดสแตนด์บาย) หน้าจอจะแสดงคำว่า "CLE"

และกะพริบพร้อมกับไอคอน  การทำความสะอาดจะหยุดหลังจาก

ปล่อยน้ำออก 15 มล. และกลับสู่เมนูหลัก

17 ปุ่มปรับความละเอียดของผงกาแฟ

โปรดปรับความละเอียดของผงกาแฟขณะเครื่องบดกำลังทำงาน

หากหมุนทวนเข็มนาฬิกา ผงกาแฟจะละเอียด และรสชาติกาแฟจะเข้มข้น

หากหมุนตามเข็มนาฬิกา ผงกาแฟจะหยาบ และรสชาติกาแฟจะอ่อนลง





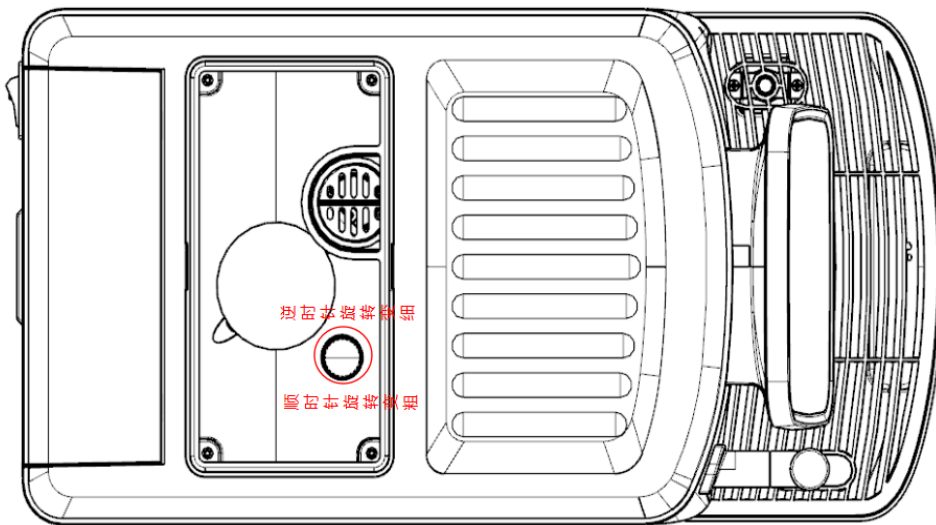

หมายเหตุ: หลังจากปรับความละเอียดของผงกาแฟแล้ว

ผลลัพธ์ของการปรับจะเริ่มเห็นผลตั้งแต่แก้วที่สามเป็นต้นไป



18 สัญลักษณ์คำเตือน

	สัญลักษณ์	ข้อขัดข้อง	วิธีการดูแล
1		น้ำไม่พอ (ไฟแสดงสถานะ)	เติมน้ำหรือใส่ถึงน้ำใหม่
2		ชุดชงกาแฟหายไป	ตรวจสอบให้แน่ใจว่าชุดชงกาแฟอยู่ในตำแหน่งที่ถูกต้องและล็อกอย่างแน่นหนา
3		กล่องเก็บกากกาแฟเต็ม	กรุณาทำความสะอาดกล่องเก็บกากกาแฟ
4		ฝา เปิด/ปิด	ปิดฝาทัวเครื่อง
5		ท่ออุดตัน (ไฟกะพริบ)	ตรวจสอบให้แน่ใจว่าถึงน้ำเต็มแล้วกด “ตกลง” เพื่อทำการตรวจสอบอีกครั้งสำหรับเครื่องชงกาแฟใหม่ ต้องรีสตาร์ท 2-3 ครั้งสำหรับเครื่องชงกาแฟที่ใช้งานมาแล้วระยะหนึ่งจำเป็นต้องล้างคราบตะกอนหรือตรวจสอบเครื่อง

19. การทำความสะอาดและการบำรุงรักษา

1) ถังน้ำ :

ควรทำความสะอาดทุกวัน เติมน้ำสะอาดก่อนการชงกาแฟ และควรรักษาอุณหภูมิน้ำให้ต่ำกว่า 35° และใช้น้ำบริสุทธิ์

2) การทำความสะอาดชุดชง :

ล้างและทำความสะอาดหลังจากการใช้งานในครัวเรือนประจำวัน โดยทั่วไปใช้เพียงน้ำสะอาดล้างทุก ๆ สองสัปดาห์ หากใช้ในร้านอาหาร ควรทำความสะอาดทุกวัน

3) การทำความสะอาดเครื่องชงกาแฟ :

หากจะไม่ใช่เครื่องเป็นเวลานาน กรุณาทำความสะอาดกล่องเก็บกาแฟ ถาดรองน้ำหยด และชิ้นส่วนต่าง ๆ ของเครื่อง เพื่อให้คงความสะอาด

20. พารามิเตอร์ ฟังก์ชันหลัก และตารางการกำหนดค่า

พารามิเตอร์ฟังก์ชันหลัก			
แรงดันไฟฟ้า	220V/120V	กำลังไฟ	1200W-1450W
ความจุถังน้ำ	1800ml	ความจุกล่อง เมล็ดกาแฟ	200g
ปริมาณกาแฟ	30-250ml	น้ำหนักสุกัรีย	9kg
ปั้มน้ำ ULKA	19 Bar		
ระบบแช่กาแฟล่วงหน้า	√	ท่อน้ำสแตนเลส	√
หม้อต้มอะลูมิเนียมอัลลอย	√	การปรับ ปริมาณ ผงกาแฟ	√
การปรับความละเอียด ของผงกาแฟ	√	ถ้งน้ำถอดได้	√
การปรับหัวจ่ายกาแฟ	√	การคืนค่า โรงงาน	√
งานบดสแตนเลส	√	แผ่นบดเมล็ด กาแฟสแตนเลส	√